

## 3端子滤波器

电源线用贯通型滤波器

# YFF-P系列

---

YFF15PC	1005 [0402 inch]*	贯通型滤波器
YFF18PC	1608 [0603 inch]*	贯通型滤波器
YFF18PH	1608 [0603 inch]*	贯通型滤波器 (厚度0.8mm)
YFF18PW	1608 [0603 inch]*	贯通型滤波器 (低ESL型)
YFF21PC	2012 [0805 inch]*	贯通型滤波器
YFF31PC	3216 [1206 inch]*	贯通型滤波器

\*表示尺寸代码。JIS[EIA]

---

## 3端子滤波器 电源线用贯通型滤波器

RoHS指令对应产品  
无铅焊接对应

# YFF-P系列的概要

### ■特点

- 小型高性能的EMC对策产品。
- 宽带,实现了良好的衰减特性。
- 适用大电流(2A~4A)。

### ■用途

智能手机等通信终端设备,AV,信息机器的电源线。

### ■型号的命名方法

YFF	15	PC	0G	435	M	T	□□	0	N			
系列名称	L×W尺寸		额定电压		电容		容差	编带	本公司识别符号	卷筒尺寸	内部电极	
	代码	mm	代码	V	代码	pF				代码	mm	Ni
	15	1.0×0.5	0G	4	104	100,000	M	±20%		0	∅178	
	18	1.6×0.8	0J	6.3	105	1,000,000 (1.0μF)				9	∅330	
	21	2.0×1.2	1A	10	435	4,300,000 (4.3μF)						
	31	3.2×1.6	1C	16	226	22,000,000 (22μF)						
			1E	25								

### ■包装数量、产品重量

类型	包装数量 (个 / 卷)		单个重量 (g)
	∅178 (mm)	∅330 (mm)	
YFF15PC	10,000	50,000	0.0008
YFF15PC0G435M	10,000	50,000	0.0015
YFF15PC0G755M	10,000	50,000	0.0027
YFF15PC0G106M	10,000	50,000	0.0029
YFF18PC	4,000	10,000	0.0038
YFF18PH	4,000	10,000	0.0051
YFF18PW	4,000	10,000	0.0038
YFF21PC	4,000	10,000	0.0095
YFF31PC	2,000	10,000	0.0342

○RoHS指令对应产品：详细内容查看这里。<https://product.tdk.com/info/zh/environment/rohs/index.html>

○无卤素：指的是Cl含量不到900ppm、Br含量不到900ppm以及Cl、Br的合计含量不到1500ppm。

⚠ 为了能够更加正确、安全地使用产品，请务必索取能进一步确认详细特性、规格的采购规格书。  
记载内容可能因为产品改良等原因不经预告而更改，恕不另行通知。

## YFF-P系列的概要

### ■ 推荐焊接条件

#### □ 回流焊接条件

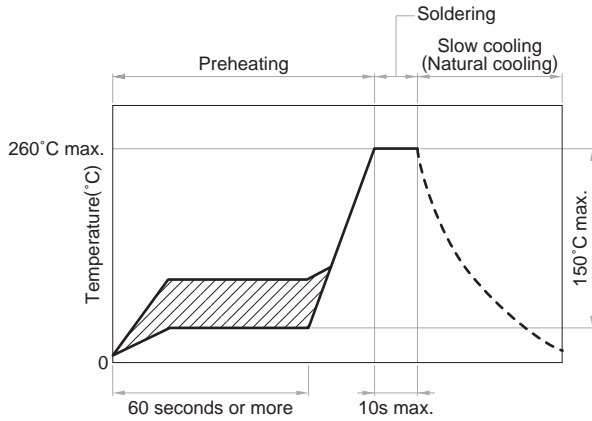

#### □ 烙铁焊接条件

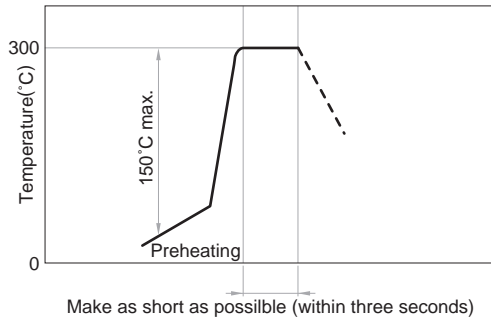

### ■ 使用注意事项

- 在实施焊接前，请务必进行预热。考虑热冲击，请将预热温度 $\Delta T$ 保持在150°C以下。
- 建议在空气中自然冷却，为了清洗等目的而放在溶剂中浸泡时，请将温度差 ( $\Delta T$ )保持在100°C以下。
- 因进行电路修正而使用焊接烙铁时，请将烙铁头温度保持在300°C以下，并将其放在电路板的铜箔部分上3秒钟以内完成。
- 由于人体所带的静电会传到接地线上，因此请使用防静电腕带。
- 在将安装有本产品的印刷电路板组装到框架等组件中时，请注意不要让印刷电路板因螺丝紧固造成局部变形而使本产品承受残余应力。

## YFF-P系列 YFF15PC型

## ■ 形状和尺寸

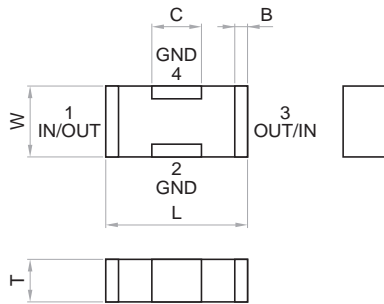

## ■ 推荐焊盘布局

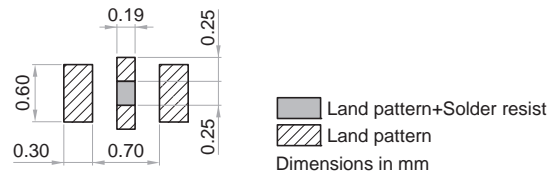

型号	L (mm)	W (mm)	T (mm)	B (mm)	C (mm)
YFF15PC0G106MT00 □ N	1.00±0.20	0.50±0.20	0.50±0.15	0.07min.	0.35±0.10
YFF15PC0G755MT00 □ N	1.00±0.20	0.50±0.15	0.50±0.15	0.07min.	0.35±0.10
YFF15PC0G435MT00 □ N	1.05±0.05	0.65±0.05	0.45±0.05	0.09min.	0.30±0.10
YFF15PC0G105MT00 □ N	1.00±0.05	0.55±0.05	0.30±0.05	0.09min.	0.30±0.10
YFF15PC0J474MT00 □ N	1.00±0.05	0.55±0.05	0.30±0.05	0.09min.	0.30±0.10
YFF15PC1A224MT00 □ N	1.00±0.05	0.55±0.05	0.30±0.05	0.09min.	0.30±0.10
YFF15PC1C104MT00 □ N	1.00±0.05	0.55±0.05	0.30±0.05	0.09min.	0.30±0.10

\* 请通过通孔等以最短方式进行本产品的GND端子和安装基板的GND连接。

## ■ 电气特性

## □ 特点规格表

插入损耗 40dB 频带 (MHz)	额定电压 Edc (V)	额定电流 Idc (A)	工作温度范围 (°C)	保存温度范围 (安装后) (°C)	型号*
0.07 to 1000	4	2	-55 to 85	-55 to 85	YFF15PC0G106MT00 □ N
0.11 to 1000	4	2	-55 to 85	-55 to 85	YFF15PC0G755MT00 □ N
0.2 to 1000	4	2	-55 to 85	-55 to 85	YFF15PC0G435MT00 □ N
0.8 to 1000	4	3	-55 to 105	-55 to 105	YFF15PC0G105MT00 □ N
2 to 1000	6.3	3	-55 to 105	-55 to 105	YFF15PC0J474MT00 □ N
4 to 1000	10	3	-55 to 105	-55 to 105	YFF15PC1A224MT00 □ N
9 to 1000	16	3	-55 to 105	-55 to 105	YFF15PC1C104MT00 □ N

\* 型号为本公司标准规格品。

\* 在型号中带有□的,包含卷筒尺寸代码: 0 (ø178), 9 (ø330)。

## ■ 电气特性图

## □ 插入损耗频率特性

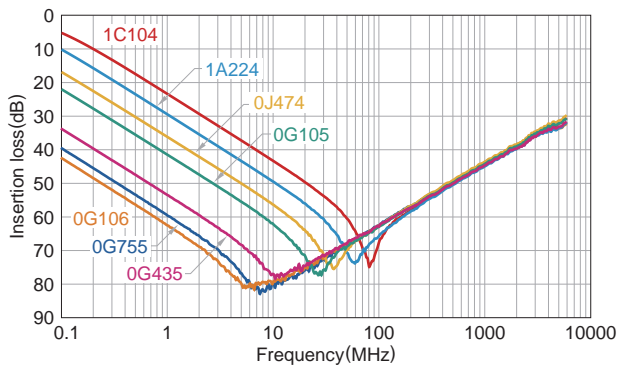

## □ 额定电流温度特性 (额定值降低)

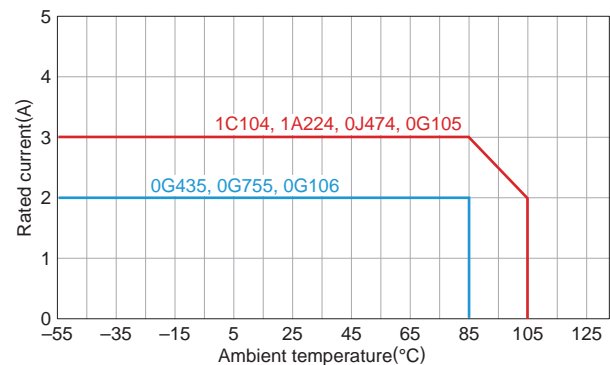

⚠ 为了能够更加正确、安全地使用产品, 请务必索取能进一步确认详细特性、规格的采购规格书。  
记载内容可能因为产品改良等原因不经预告而更改, 恕不另行通知。

## YFF-P系列 YFF18PC型

## ■ 形状和尺寸

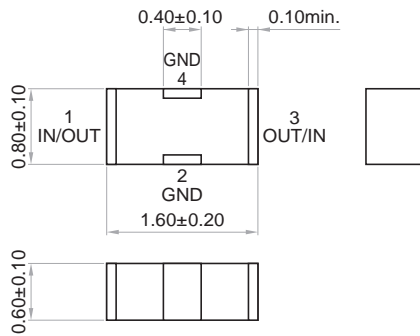

## ■ 推荐焊盘布局

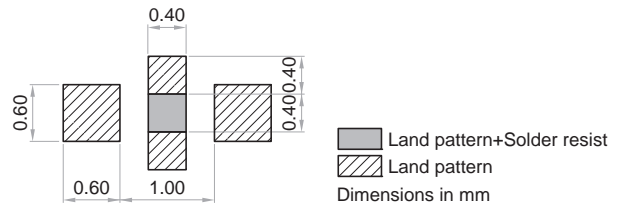

\* 请通过通孔等以最短方式进行本产品的GND端子和安装基板的GND连接。

## ■ 电气特性

## □ 特点规格表

插入损耗 40dB 频带 (MHz)	额定电压 Edc (V)	额定电流 Idc (A)	工作温度范围 (°C)	保存温度范围 (安装后) (°C)	型号*
0.2 to 1000	6.3	4	-55 to 85	-55 to 85	YFF18PC0J475MT0H□N
0.8 to 1000	6.3	4	-55 to 105	-55 to 105	YFF18PC0J105MT0H□N
2 to 1000	6.3	4	-55 to 125	-55 to 125	YFF18PC0J474MT0H□N
3 to 1000	6.3	4	-55 to 125	-55 to 125	YFF18PC0J224MT0H□N
7 to 1000	16	4	-55 to 125	-55 to 125	YFF18PC1C104MT0H□N

\* 型号为本公司标准规格品。

\* 在型号中带有□的,包含卷筒尺寸代码: 0 (ø178), 9 (ø330)。

## ■ 电气特性图

## □ 插入损耗频率特性

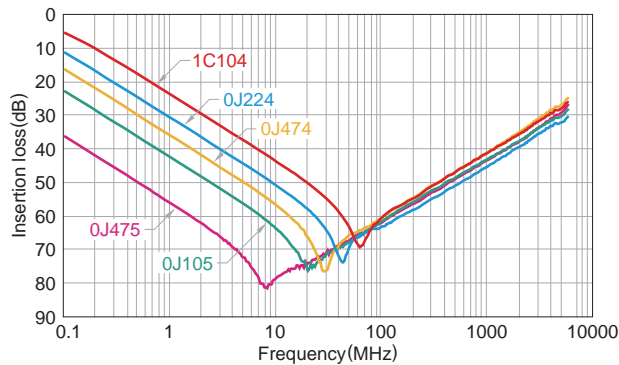

## □ 额定电流温度特性 (额定值降低)

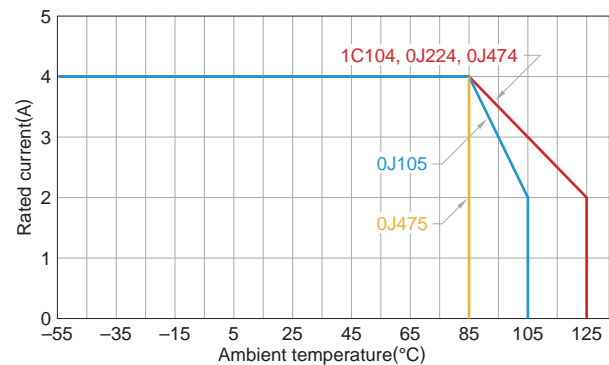

⚠ 为了能够更加正确、安全地使用产品, 请务必索取能进一步确认详细特性、规格的采购规格书。  
记载内容可能因为产品改良等原因不经预告而更改, 恕不另行通知。

## YFF-P系列 YFF18PH型

## ■ 形状和尺寸

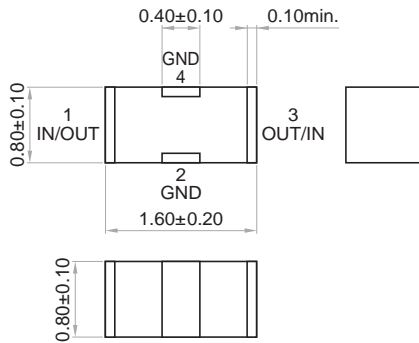

## ■ 推荐焊盘布局

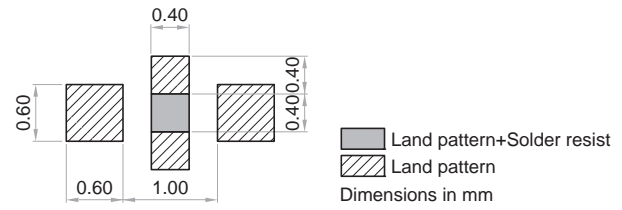

\* 请通过通孔等以最短方式进行本产品的GND端子和安装基板的GND连接。

## ■ 电气特性

## □ 特点规格表

插入损耗 40dB 频带 (MHz)	额定电压 Edc (V)	额定电流 Idc (A)	工作温度范围 (°C)	保存温度范围 (安装后) (°C)	型号*
0.4 to 1000	6.3	4	-55 to 85	-55 to 85	YFF18PH0J225MT00□N
0.8 to 1000	6.3	4	-55 to 105	-55 to 105	YFF18PH0J105MT00□N

\* 型号为本公司标准规格品。

\* 在型号中带有□的,包含卷筒尺寸代码: 0 (ø178), 9 (ø330)。

## ■ 电气特性图

## □ 插入损耗频率特性

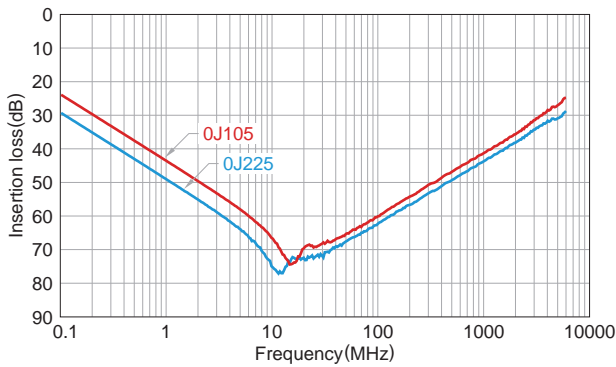

## □ 额定电流温度特性 (额定值降低)

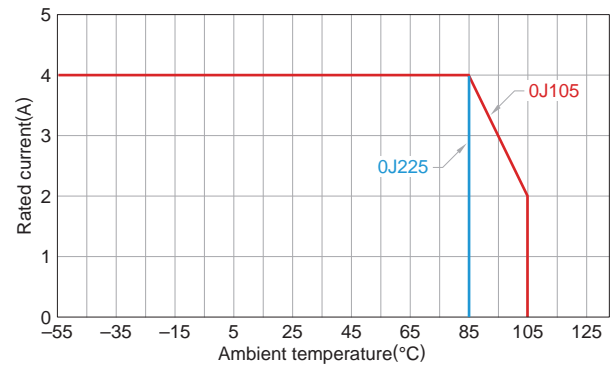

## YFF-P系列 YFF18PW型

## ■ 形状和尺寸

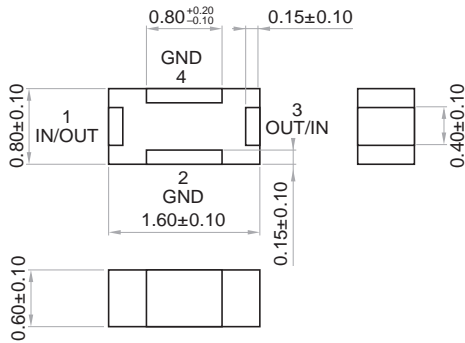

## ■ 推荐焊盘布局

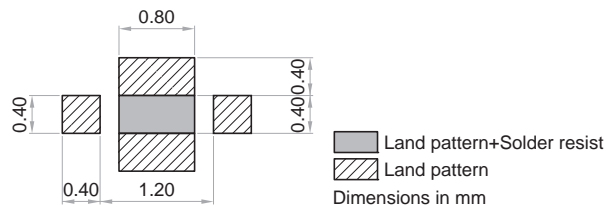

\* 请通过通孔等以最短方式进行本产品的GND端子和安装基板的GND连接。

## ■ 电气特性

## □ 特点规格表

插入损耗 40dB 频带 (MHz)	额定电压 Edc (V)	额定电流 Idc (A)	工作温度范围 (°C)	保存温度范围 (安装后) (°C)	型号*
0.2 to 2000	6.3	4	-55 to 85	-55 to 85	YFF18PW0J475MT0H□N
0.8 to 2000	6.3	4	-55 to 105	-55 to 105	YFF18PW0J105MT0H□N
2 to 2000	6.3	4	-55 to 125	-55 to 125	YFF18PW0J474MT0H□N

\* 型号为本公司标准规格品。

\* 在型号中带有□的,包含卷筒尺寸代码: 0 (ø178), 9 (ø330)。

## ■ 电气特性图

## □ 插入损耗频率特性

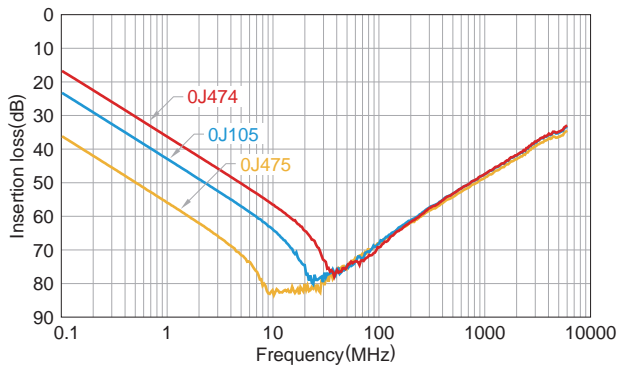

## □ 额定电流温度特性 (额定值降低)

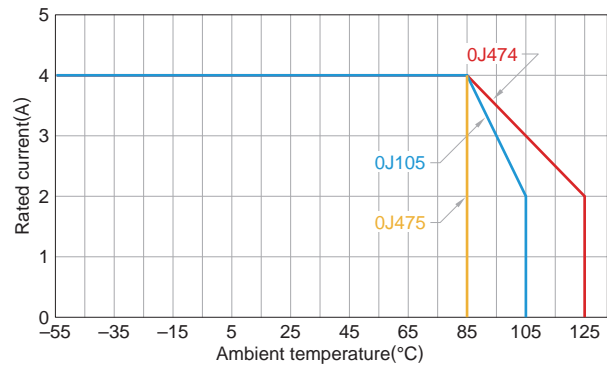

## YFF-P系列 YFF21PC型

## ■ 形状和尺寸

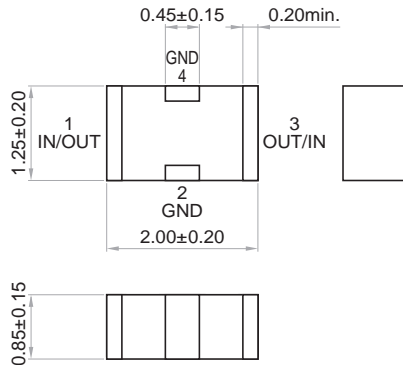

## ■ 推荐焊盘布局

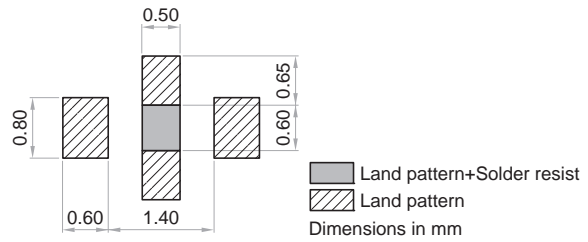

\* 请通过通孔等以最短方式进行本产品的GND端子和安装基板的GND连接。

## ■ 电气特性

## □ 特点规格表

插入损耗 40dB 频带 (MHz)	额定电压 Edc (V)	额定电流 Idc (A)	工作温度范围 (°C)	保存温度范围 (安装后) (°C)	型号*
0.04 to 1000	6.3	4	-55 to 85	-55 to 85	YFF21PC0J226MT00□N
0.7 to 1000	10	4	-55 to 85	-55 to 85	YFF21PC1A105MT00□N
2 to 1000	16	2	-55 to 125	-55 to 125	YFF21PC1C474MT00□N
7 to 1000	25	2	-55 to 125	-55 to 125	YFF21PC1E104MT00□N

\* 型号为本公司标准规格品。

\* 在型号中带有□的,包含卷筒尺寸代码: 0 (ø178), 9 (ø330)。

## ■ 电气特性图

## □ 插入损耗频率特性

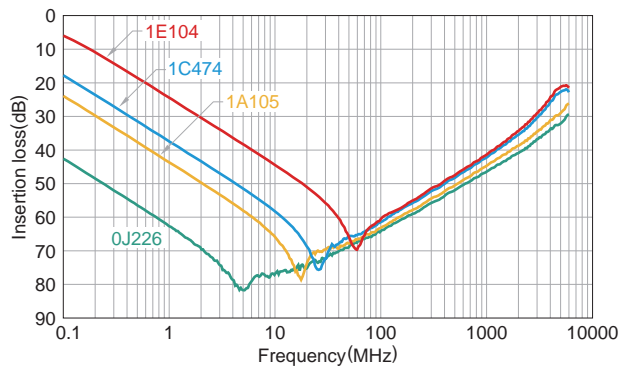

⚠ 为了能够更加正确、安全地使用产品, 请务必索取能进一步确认详细特性、规格的采购规格书。  
记载内容可能因为产品改良等原因不经预告而更改, 恕不另行通知。



## YFF-P系列 YFF31PC型

## ■ 形状和尺寸

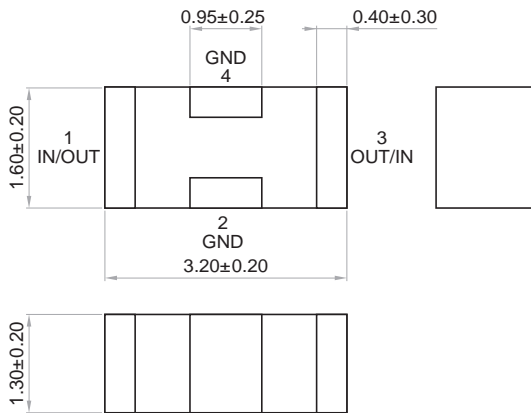

## ■ 推荐焊盘布局

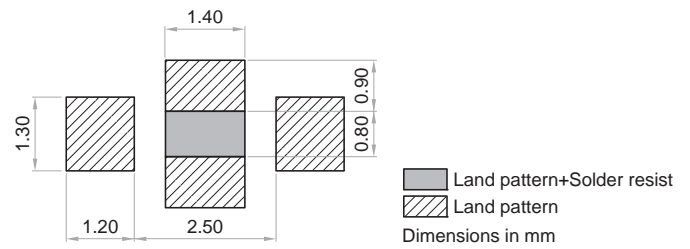

\* 请通过通孔等以最短方式进行本产品的GND端子和安装基板的GND连接。

## ■ 电气特性

## □ 特点规格表

插入损耗 40dB 频带 (MHz)	额定电压 Edc (V)	额定电流 Idc (A)	工作温度范围 (°C)	保存温度范围 (安装后) (°C)	型号*
0.7 to 1000	16	2	-55 to 125	-55 to 125	YFF31PC1C105MT00□N
2 to 1000	16	2	-55 to 125	-55 to 125	YFF31PC1C474MT00□N
3 to 600	16	2	-55 to 125	-55 to 125	YFF31PC1C224MT00□N
7 to 1000	16	2	-55 to 125	-55 to 125	YFF31PC1C104MT00□N

\* 型号为本公司标准规格品。

\* 在型号中带有□的,包含卷筒尺寸代码: 0 (ø178), 9 (ø330)。

## ■ 电气特性图

## □ 插入损耗频率特性

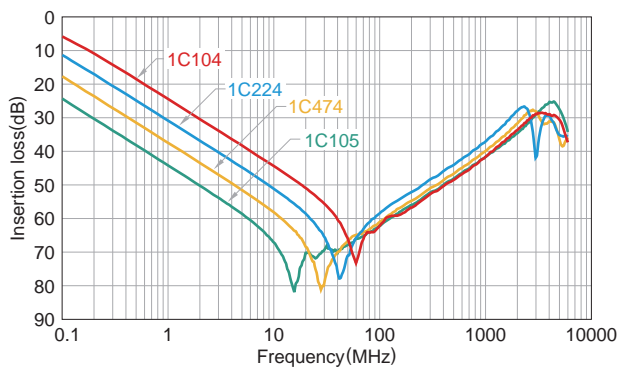

⚠ 为了能够更加正确、安全地使用产品, 请务必索取能进一步确认详细特性、规格的采购规格书。  
记载内容可能因为产品改良等原因不经预告而更改, 恕不另行通知。

## YFF-P系列

## 包装形式

## ■ 卷筒尺寸

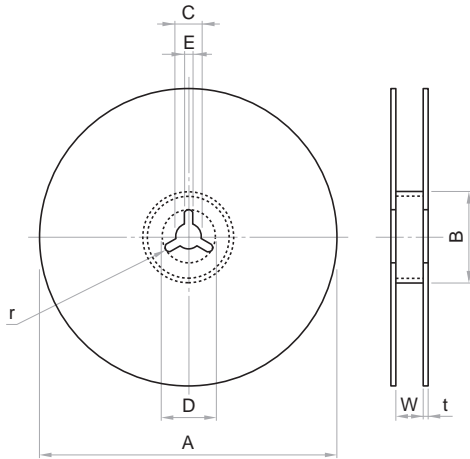

单位: mm

卷筒	A	B	C	D	E	W	t	r
φ178	φ178±2.0	φ60±2.0	φ13±0.5	φ21±0.8	2.0±0.5	9.0±0.3	2.0±0.05	1.0
φ330	φ382 max.(φ330 nom.)	φ50 min.	φ13±0.5	φ21±0.8	2.0±0.5	10.0±1.5	2.0±0.05	1.0

## ■ 卷带尺寸

## □ 纸带

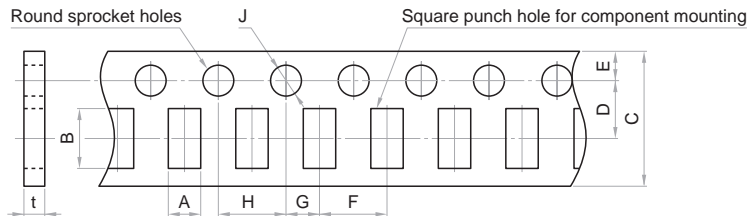

单位: mm

类型	A	B	C	D	E	F	G	H	J	t
YFF15PC	0.62 typ.	1.12 typ.								
YFF15PC0G435M	0.75 typ.	1.18 typ.	8.00±0.30	3.50±0.05	1.75±0.10	2.00±0.05	2.00±0.05	4.00±0.10	φ1.5+0.1/-0	0.7 max.
YFF15PC0G755M	0.75 typ.	1.30 typ.								
YFF15PC0G106M	0.77 typ.	1.30 typ.								0.8 max.
YFF18PC										
YFF18PH	1.10 typ.	1.90 typ.	8.00±0.30	3.50±0.05	1.75±0.10	4.00±0.10	2.00±0.05	4.00±0.10	φ1.5+0.1/-0	1.2 max.
YFF18PW										
YFF21PC	1.50 typ.	2.30 typ.	8.00±0.30	3.50±0.05	1.75±0.10	4.00±0.10	2.00±0.05	4.00±0.10	φ1.5+0.1/-0	1.2 max.

## □ 塑料带

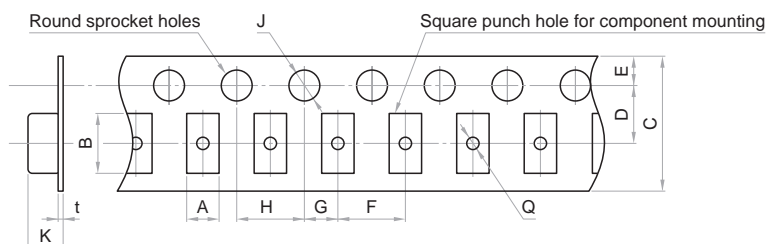

单位: mm

类型	A	B	C	D	E	F	G	H	J	K	t	Q
YFF31PC	1.90 typ.	3.50 typ.	8.0±0.3	3.5±0.05	1.75±0.1	4.00±0.1	2.0±0.05	4.00±0.1	φ1.5+0.1/-0	2.50 max.	0.30 max.	φ0.50 max.

⚠ 为了能够更加正确、安全地使用产品，请务必索取能进一步确认详细特性、规格的采购规格书。  
 记载内容可能因为产品改良等原因不经预告而更改，恕不另行通知。